

SN-2	ARKUSZ 32
M	ARKUSZY 38

A

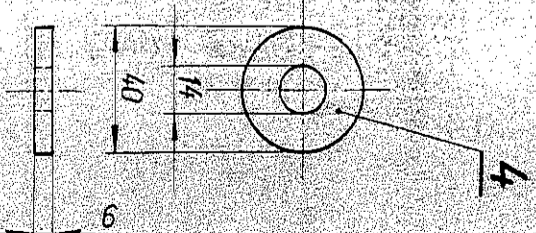

B-B

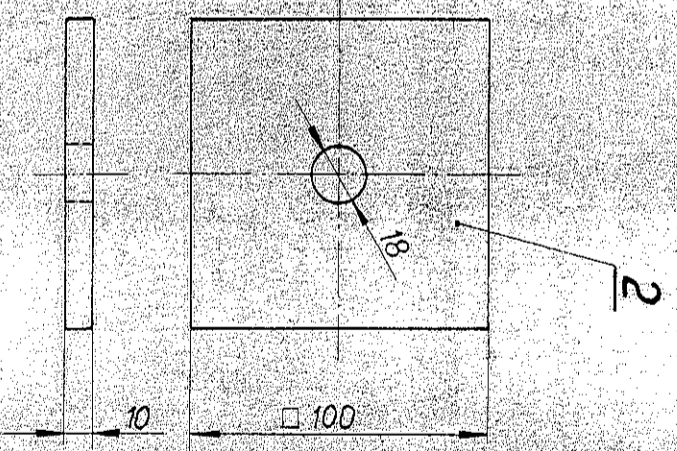
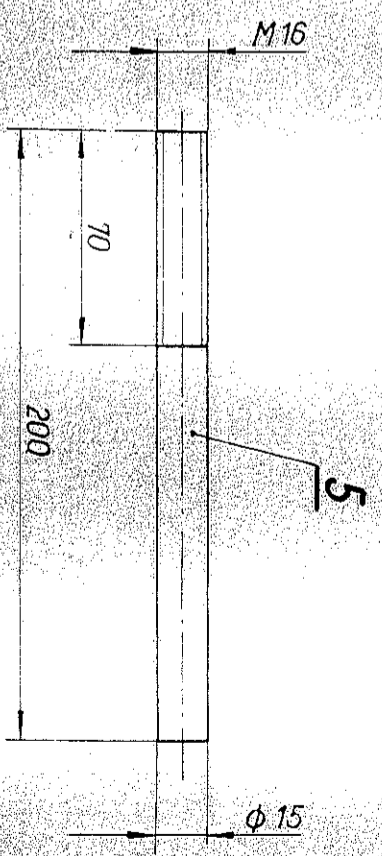
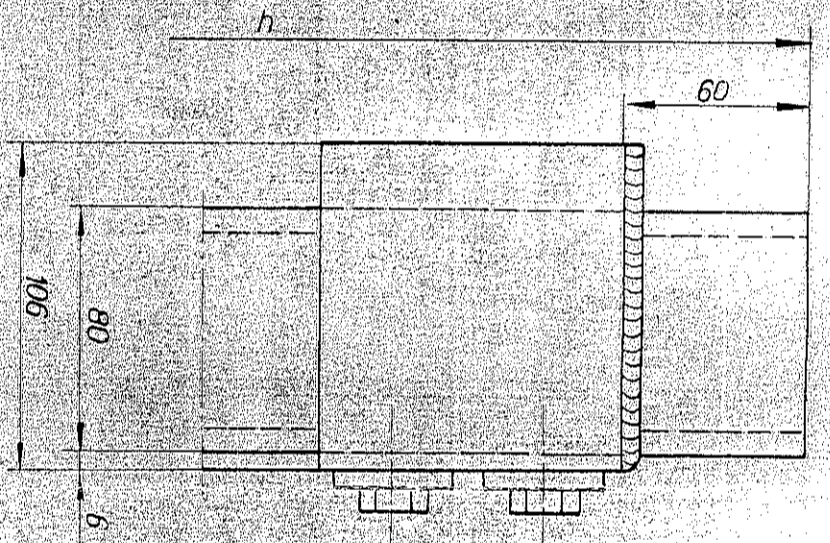
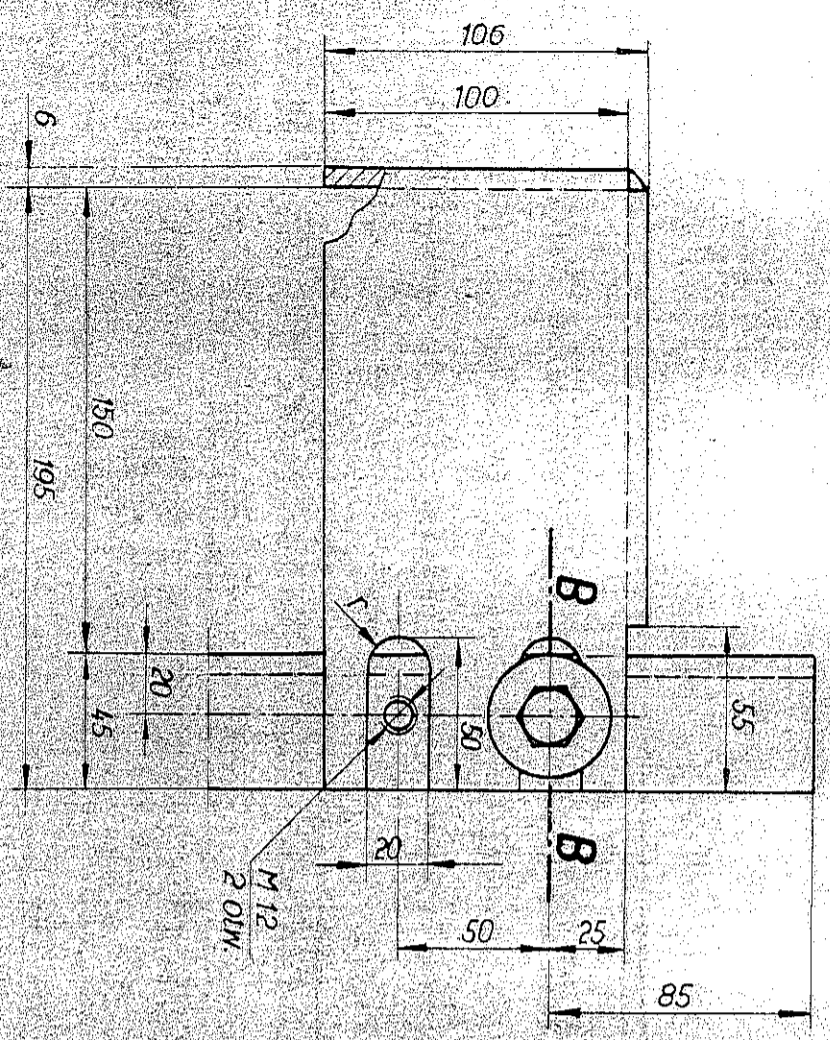
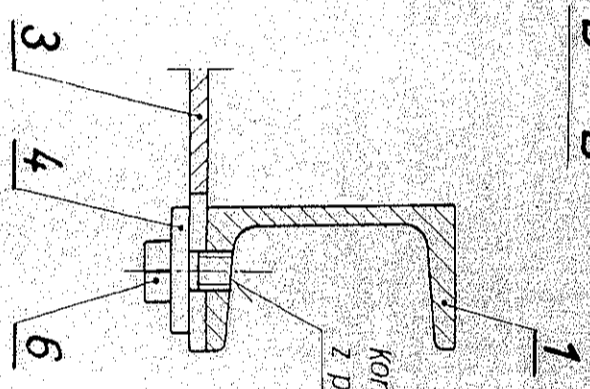
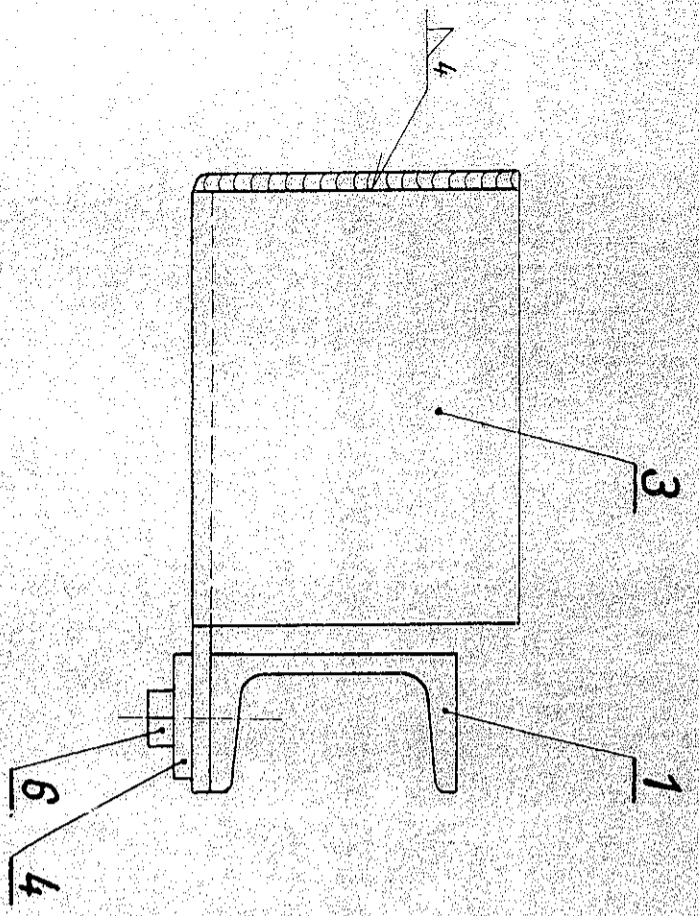

korze srub zdmnosc
z plastycznq ceownika

Uwagi:

1. Elementy ciqde na $\nabla 2$
2. Wszystkie otwory i zakrohczenia wciqde w elementcie (poz. 3) wierciqde.

STANOWISKO PRACOWNIKOW
W OBRACZNI
MATERIALIACH I NARZDZIAMI
63-400 Olsztyn, ul. Elektryczni
Aleja Powstancow Wielkopolskich 16
Dz.U. 21/75, 5, 6, 7, 8, 9, 10, 11, 12, 13, 14, 15, 16, 17, 18, 19, 20, 21, 22, 23, 24, 25, 26, 27, 28, 29, 30, 31, 32, 33, 34, 35, 36, 37, 38, 39, 40, 41, 42, 43, 44, 45, 46, 47, 48, 49, 50, 51, 52, 53, 54, 55, 56, 57, 58, 59, 60, 61, 62, 63, 64, 65, 66, 67, 68, 69, 70, 71, 72, 73, 74, 75, 76, 77, 78, 79, 80, 81, 82, 83, 84, 85, 86, 87, 88, 89, 90, 91, 92, 93, 94, 95, 96, 97, 98, 99, 100

mgr inż. Wiesław S. Kucharski
ul. BUD. NIJUAN 173/12, 123/192
projekt, wykonanie, montaż, nadzór
w spec. inspekcji, odbiór, pomiary
Dz.U. 21/75, 5, 6, 7, 8, 9, 10, 11, 12, 13, 14, 15, 16, 17, 18, 19, 20, 21, 22, 23, 24, 25, 26, 27, 28, 29, 30, 31, 32, 33, 34, 35, 36, 37, 38, 39, 40, 41, 42, 43, 44, 45, 46, 47, 48, 49, 50, 51, 52, 53, 54, 55, 56, 57, 58, 59, 60, 61, 62, 63, 64, 65, 66, 67, 68, 69, 70, 71, 72, 73, 74, 75, 76, 77, 78, 79, 80, 81, 82, 83, 84, 85, 86, 87, 88, 89, 90, 91, 92, 93, 94, 95, 96, 97, 98, 99, 100

CENTRALNE BIURO STUDIÓW I PROJEKTÓW WODNYCH MELIORACJI W WARSZAWIE		Nazwa projektu: Projekty typowe syfonów	
P. O. T.	D.T.R.	Projektant	inż. W. Wojciechowski
Stadium	1/2	Kreślił	E. Gąsiorowska
Skala	1:2	Sporządził	mgr inż. S. Kucharski
Opis	20 II '70	Kier. prac.	inż. W. Adamski
Zakres: Szczegóły i detale produkcyjne do krat D=60-120		Wzrost: 170 cm	